

Panasonic®

Pore Cleanser
Limpiador de poros

Operating Instructions Instrucciones de Manejo

Model No. EH2501
Modelo No. EH2501

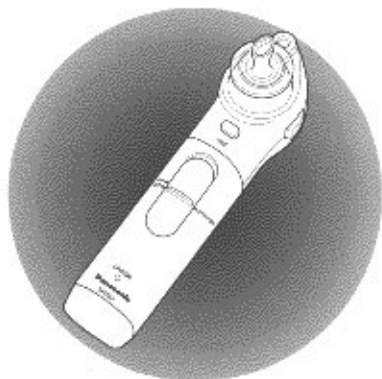

Before operating this unit, please read these instructions completely.

Antes de operar la unidad, lea por completo las instrucciones.

Thank you for purchasing the Panasonic Pore Cleanser Model No. EH2501.

Gracias por adquirir el Limpiador de poros Panasonic Modelo No. EH2501.

Contents

▶ IMPORTANT SAFETY INSTRUCTIONS	2
▶ ADDITIONAL SAFETY RULES	3
▶ Installation instructions	4
▶ Operating instructions	4
▶ How to use the face cups	5
▶ Treating your skin using suction	6
▶ User-maintenance instructions	9
▶ For environmental protection and recycling of materials	10

Índice

▶ INSTRUCCIONES IMPORTANTES SOBRE SEGURIDAD	12
▶ OTRAS NORMAS DE SEGURIDAD	13
▶ Instrucciones de instalación	14
▶ Instrucciones de manejo	14
▶ Uso de las ventosas faciales	15
▶ Tratamiento de la piel por succión	16
▶ Instrucciones de mantenimiento	19
▶ Protección del medio ambiente y reciclaje de materiales	20

IMPORTANT SAFETY INSTRUCTIONS

When using electrical appliances, especially when children are present, basic safety precautions should always be followed, including the following:

READ ALL INSTRUCTIONS BEFORE USING

DANGER To reduce the risk of electrocution:

1. Do not install charging unit where it can fall or be pulled into a tub or sink. Always return hand unit to charging unit after using.
2. Do not place charging unit in or drop into water or other liquid.
3. Never reach for charging unit that has fallen into water. Unplug immediately.
4. Before charging the appliance, wipe off any moisture from the appliance and charging unit. Always handle with dry hands.
5. Always charge the appliance in a cool, dry place.
6. Except when charging, always unplug the charging unit from the electrical outlet.
7. Unplug the charging unit before cleaning.

WARNING To reduce the risk of burns, electrocution, fire or injury to persons:

1. Not for use by children. Close supervision is necessary when this appliance is used near children or invalid.
2. Use this appliance only for its intended use as described in this manual. Do not use attachments not recommended by the manufacturer.
3. Never operate this appliance if it has a damaged cord or plug, if it is not working properly. If it has been dropped, damaged or the charging unit has been dropped into water, return the appliance to a service center for examination and repair.
4. Keep the cord away from heated surfaces. Do not wrap the cord around the appliance.
5. Never use while sleeping.
6. Never insert an object into any opening.
7. Do not operate where aerosol (spray) products are being used or where oxygen is being administered.
8. Periodically inspect the wall unit for secure mounting.
9. Do not use an extension cord with this appliance.
10. Do not use this appliance with a damaged or broken cup, as facial injury may occur.

SAVE THESE INSTRUCTIONS

ADDITIONAL SAFETY RULES

● This personal care product is designed to remove excess oil and dirt on the face and nose area by application of a slight amount of suction. It is important that you exercise care when using this product in order to achieve satisfactory results and to reduce the risk of breaking capillaries beneath the skin surface. Depending on your complexion, you may notice purple spots or some skin discoloration as you first learn to use this product which will usually disappear within two to three days. This is dependent upon the length of time you apply the suction on a particular area of your face. If you are concerned about how your skin will react, we suggest that you test the product on a part of your face or neck that is not normally exposed. If discoloration occurs, discontinue use of the product.

WARNING

1. Do not hold either cup in one area for an extended period of time. For best results, apply and quickly remove the cap.
2. Take care to limit the length of time you use the Pore Cleanser on your face (up to one minute around the nose and about four minutes on the cheeks, chin, and forehead).

CAUTION

Purple spots or discoloration may appear on your skin.

- When using the nose cup, take care to use it only on the nose area. Do not stop for an extended period at any one point when using the cup.
- When using the face cup, do not slide cup from one area of the face to another. Remove from face and reapply to another area. Apply the face cup for no longer than two seconds at each spot on your skin.

- Do not use the Pore Cleanser around and between your eyes, head, hairline border or on weak skin areas.



Do not use on areas marked .

- Do not use the Pore Cleanser on pimples, blemishes, sunburned or broken skin or any skin inflammations.
- If you have sensitive skin, do not use the Pore Cleanser on the same point more than twice.

If you use the Pore Cleanser soon after washing it with water, the suction force may be too strong, causing purple spots or scars to appear on your skin.

- After washing the Pore Cleanser, wipe the water from inside the Pore Cleanser before using again.
- Lift the main body out of the water and release your finger from the suction increase button. While the pore cleanser is still on, shake the main body about ten times to remove the water from inside.

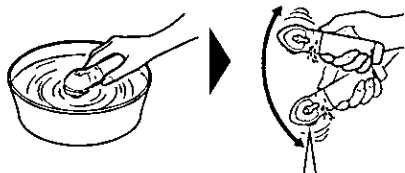

When shaking the main body, make sure the suction increase button is facing down.

Installation instructions

DANGER

To reduce risk of death by electric shock, do not install charging unit where unit can fall into tub or sink.

How to use the wall mount

The charging unit can be hung on the wall using wood screws.

1. Select an appropriate location on the wall where the screws can go in.
Install only where charging unit cannot reach tub, sink, or shower.
2. Attach the wall mount to the wall as shown in the figure below, with the wood screws, making sure that the arrow points up.
3. Slide the charging unit grooves into the wall mount until it clicks in as shown in the figure below.

To remove the charging unit from the wall mount, slide the charging unit upward.

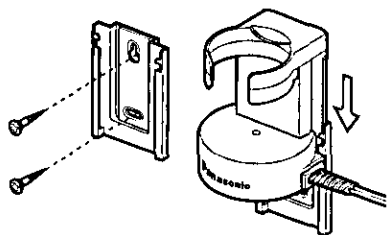

Caution

When taking the main body out of the charging unit, make sure to lift it straight up to avoid detaching the charging unit from the wall mount and causing injury.

Operating instructions

Parts identification

Main Body (EH2501)

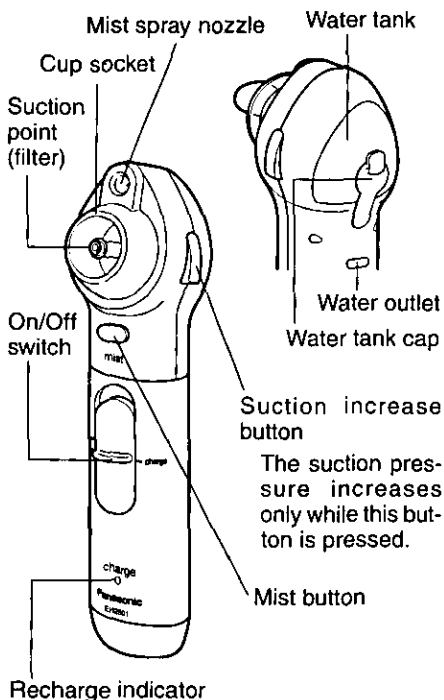

This indicator lamp will be lit during recharging or when recharging has been completed.

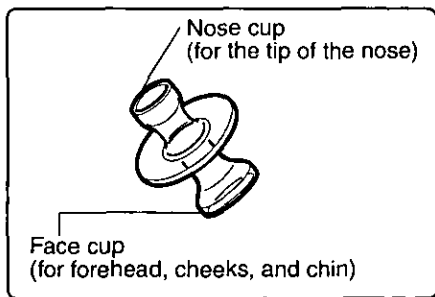

Charging unit (RE6-07)
(with automatic voltage adjustment)

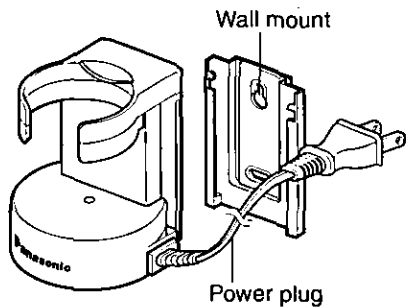

Accessories



Cleaning brush/needle



Screws

How to recharge

- Before using this product for the first time or if product has not been charged within six (6) months, make sure to recharge it.

1. Insert the power plug into the power outlet.
2. Make sure the switch is in the OFF position during recharging.
When recharging, check that the recharge indicator light is on.
If the switch is ON, recharging will not start.

3. Insert the product into the charging unit.
* Do not position on an angle.

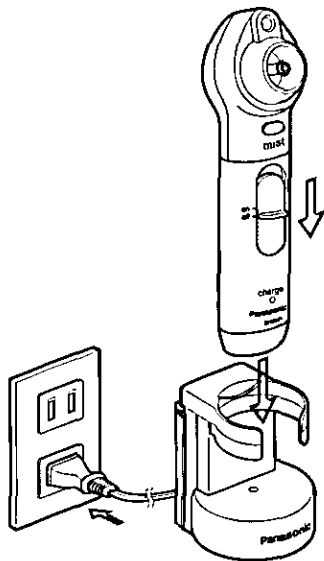

Always recharge for at least eight (8) hours. Each recharge will provide enough energy to use the product for about four skin treatments (assuming total of five minutes use each time). You can always store your Pore Cleanser in the charging unit to maintain full power capacity. The Pore Cleanser cannot be overcharged.

How to use the face cups

Before using the Pore Cleanser for the first time, practice pulling the cup off the skin on the area of your upper arm.

- When pulling the face cup off the skin, try to use a twisting motion of the wrist.

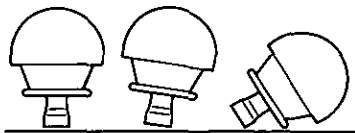

Treating your skin using suction

- For best results the pores of the skin should be well opened. For this reason it is a good idea to perform your skin care routine during or just after a bath or shower. The heat of the hot water will tend to open your pores.
- We recommend that skin care with suction be performed two or three times a week.

- If you remove the cup from the skin without using a twisting motion, the cup may be difficult to pull off and skin discoloration may result.

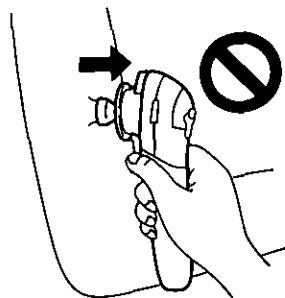

- Take care not to let the cup slip off while it is operating.

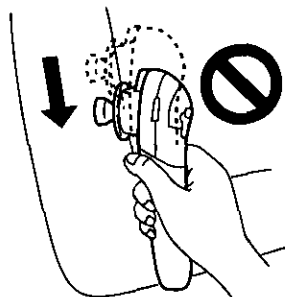

1. Remove any make-up from your face. Apply small amount of warm water on your face. Do not use when your skin is coated with cleansing lotion or facial soap.
2. Attach the cup socket, making sure that the nose cup is facing outward. Then turn the switch on.

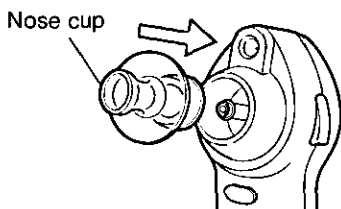

3. Apply the Pore Cleanser slowly around the tip of the nose, as shown by the arrows. (See the picture on the next page) If you want a stronger suction, hold the suction increase button down while operating.

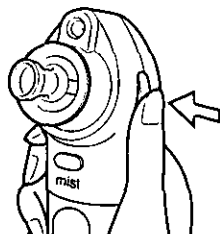

- 4.** Fit the cup with the face cup side facing outward, then turn the switch on again.

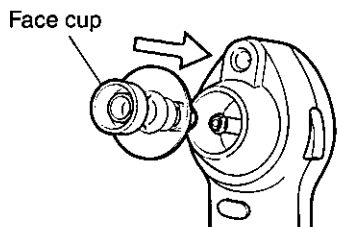

- 5.** Apply the Pore Cleanser over face from the center to the outside as shown by the arrows. (See the lower picture on the right side)

- 6.** Spray the mist on the skin.
Press the mist button.
(See instruction on "How to use the mist")

- 7.** Rinse your face, and apply moisturizing lotion or any other skin conditioner that you normally use.



Around the tip of the nose with the nose cup

1. Wet your skin slightly with a little warm water.
2. Apply the Pore Cleanser around the tip of your nose by sliding it in the direction shown below.

Note: If you have sensitive skin, please follow directions for forehead, cheeks, and chin (below).

3. Continue for approx. one minute to treat the entire lower area of your nose.

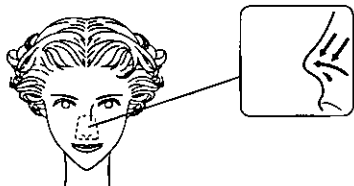

Forehead, cheeks, and chin

- With the face cup fitted, apply the product around your face. Do not slide, always lift from skin using a twisting motion.
- Continue for approx. four minutes to treat the entire face area.



How to work with the face cup

Repeat the action of sucking up the skin and releasing it at a steady rhythm.



How to use the mist

The mist cools your skin and closes your pores after the skin treatment.

Note: Fill the water tank when using for the first time or when the water runs out. Do not fill the tank with anything other than tap water.

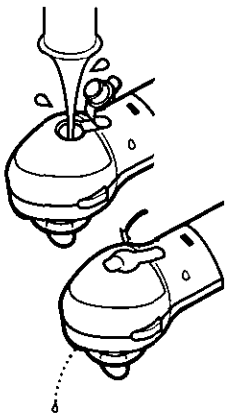

When closing the water tank cap, the internal pressure will cause some water to come out of the mist spray nozzle. This is normal.

- Press the mist button while the switch is on.
- Spray the tip of the nose with mist. Hold the pore cleanser about 2 inches away from the tip of your nose, press the mist button and spray it with mist (for about 10 seconds).



- Spray the whole face with mist. Hold the pore cleanser about 6 inches away from your face, press the mist button and spray the mist so that it covers the whole face (for about 20 seconds).



In places with high humidity such as a bathroom in summer, the mist may not feel cool.

User-maintenance instructions

After using the Pore Cleanser both the main body and the cup can be washed using water.

1. Put some water (warm if you like) in a washbowl. Do not use hot water (over 70°C(150°F)).
2. Remove the cup, soak the suction point in the water, and clean for approximately 15 seconds while keeping the suction increase button pressed.

Note: The suction increase button must be kept pressed while cleaning.

- * Do not use detergent.
- * Do not press the mist button while cleaning.

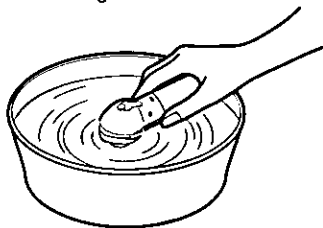

3. Lift the main body out of the water and release your finger from the suction increase button. While the pore cleanser is still on, shake the main body about ten times to remove the water from inside.

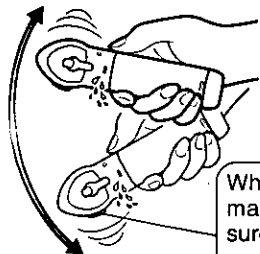

When shaking the main body, make sure the suction increase button is facing down.

4. Drain the water from the water tank and leave it to dry with the "water tank cap" open.
5. Wipe the main body and the cup with facial tissues or cotton swabs, taking particular care to clean carefully inside the cup.

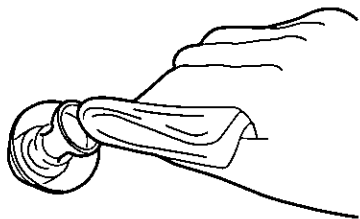

How to clean the Pore Cleanser

● Suction point (filter)

Turn the switch off and remove any accumulated dirt using the cleaning brush that is provided.

- * Do not use the cleaning needle to clean this.

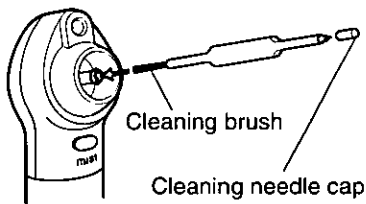

● Water tank

Turn the switch off and clean the inside of the water tank using the cleaning brush that is provided.

● Mist spray nozzle

Turn the switch off and clean the mist spray nozzle using the cleaning needle that is provided.

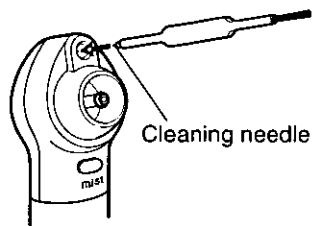

● Charging unit

WARNING

- To reduce the risk of electric shock, unplug charging unit from wall outlet before cleaning.
- Do not perform any cleaning or maintenance procedure other than those mentioned. For other service, contact your nearest qualified service center.

Clean the charging unit using a cloth and soapy water and dry well before start to use again.

- * Do not use detergent to avoid the risk of discoloration, deterioration, or cracking. Do not use thinners or benzene.

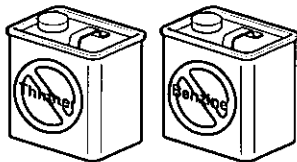

Caution

Do not charge the appliance where the temperature is below 0°C(32°F) or above 40°C(104°F), where it will be exposed to direct sunlight or a heat source or where there is excessive moisture. Use only the charging unit supplied with the appliance. Dry the appliance completely before setting it in the charging unit. Keep the charging

unit away from water and handle it only with dry hands. Do not use an extension cord to connect the charging unit to an outlet. Do not submerge the hand unit for a long time. Wash the hand unit in tap water. Do not use salt water, detergent or boiling water. Store the charging unit in a dry area, where it will be protected from damage. Do not place any metal objects like coins and paper clips on the charging unit as they will become warm. Use only the included charging unit RE6-07 to charge EH2501.

For environmental protection and recycling of materials

ATTENTION

The product you have purchased is powered by a Nickel-Cadmium (Ni-Cd) battery which is recycled. At the end of its useful life, under various state and local laws it is illegal to dispose of this battery in your municipal waste stream. Please call 1-800-8-BATTERY for information on how to recycle this battery.



How to remove the built-in rechargeable battery before disposal of appliance.

The battery in this appliance is not intended to be replaced. The procedure described next page is intended only for removal of the battery for the purpose of proper disposal. Discard the appliance after the battery has been removed.

WARNING

Do not attempt to replace the battery for the purpose of reusing the appliance. This could result in the risk of fire or electric shock.

1. Remove the two screws.

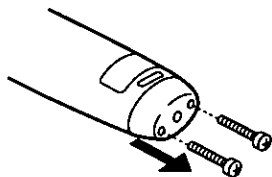

2. Remove the circuit.

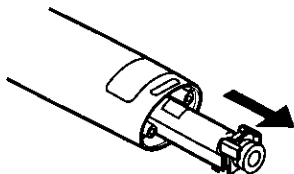

3. Pull out the plate with coil attached by double-sided adhesive tape.

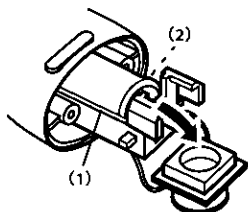

4. Insert a flathead screwdriver into the slot marked (1) or (2) to remove the Ni-Cd batteries.

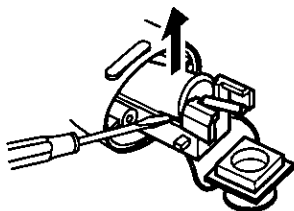

5. Remove the Ni-Cd battery after completing step 4.

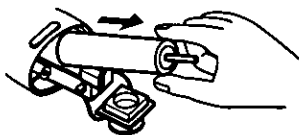

Specifications

Power source : AC 100 - 120/
220 - 240 V ~,
50 - 60 Hz

Motor voltage : DC 1.2 V \equiv

Charging time : 8 hours

INSTRUCCIONES IMPORTANTES SOBRE SEGURIDAD

Siempre que utilice aparatos eléctricos, especialmente en presencia de niños, debe adoptar medidas de seguridad básicas, entre ellas las siguientes:

LEA TODAS LAS INSTRUCCIONES ANTES DE USAR EL APARATO

PELIGRO Para reducir el riesgo de sufrir descargas eléctricas:

1. No instale el cargador en un sitio desde el que pueda caerse en la bañera o en una pila. Coloque siempre la unidad portátil en el cargador después de usarla.
2. No sumerja ni deje caer el cargador en agua ni en ningún otro líquido.
3. Si el cargador se cae al agua, no se le ocurra retirarlo directamente. Desenchúfelo antes.
4. Antes de cargar el aparato, elimine con un paño la humedad de éste y del cargador. Manéjelo siempre con las manos secas.
5. Cargue siempre el aparato en un lugar fresco y seco.
6. Salvo durante la carga, mantenga el cargador desconectado del enchufe eléctrico.
7. Desenchufe el cargador antes de limpiarlo.

ADVERTENCIA Siga estas normas para reducir el riesgo de quemaduras, descargas eléctricas, incendios o lesiones:

1. Este aparato no está pensado para que lo usen los niños. Preste mucha atención si lo usa cerca de niños o de personas con minusvalía.
2. Utilícelo sólo para el fin al que está destinado y siguiendo las instrucciones de este manual. No use accesorios no recomendados por el fabricante.
3. No lo utilice nunca si el cable o la clavija están deteriorados. Si no funciona bien, si se ha caído o dañado o si el cargador se ha caído al agua, llévelo al servicio técnico para que lo examinen y reparen.
4. Mantenga el cable alejado de superficies calientes. No lo arrolle en torno al aparato.
5. No lo use nunca mientras duerme.
6. No inserte jamás ningún objeto en ninguna de las aberturas del aparato.
7. No lo utilice si se está aplicando algún producto en aerosol ni durante la administración de oxígeno.
8. Inspeccione de vez en cuando el enchufe de la pared y asegúrese de que está bien sujeto.
9. No use alargadores de cable con este aparato.
10. No use este aparato con ventosas estropeadas o rotas, pues podría sufrir lesiones faciales.

GUARDE ESTAS INSTRUCCIONES

OTRAS NORMAS DE SEGURIDAD

● Este producto de cuidado personal se ha diseñado para eliminar el exceso de grasa y suciedad del rostro y de la región nasal mediante la aplicación de un ligero vacío. Es importante mostrar prudencia al manejarlo, para obtener resultados satisfactorios y reducir el riesgo de romper los capilares que hay bajo la superficie de la piel. Según su tipo de cutis, quizá observe puntos morados o manchas en la piel mientras aprende a manejar el aparato; normalmente, las manchas desaparecen en dos o tres días. La probabilidad de que se formen aumenta cuando se prolonga el tiempo de aplicación de succión a una zona determinada del rostro. Si le preocupa la reacción de la piel, pruebe primero el aparato en una zona de la cara o el cuello que normalmente no se vea. Si se forman manchas, deje de usarlo.

ADVERTENCIA

1. No mantenga ninguna de las ventosas en una misma zona durante mucho tiempo. Obtendrá los mejores resultados aplicándola y retirándola enseguida.
2. Tenga cuidado para no alargar en exceso el tiempo durante el cual aplica el Limpiador de poros a la cara (hasta un minuto en la zona de la nariz y hasta aproximadamente cuatro minutos en mejillas, barbilla y frente).

PRECAUCIÓN

Pueden formarse puntos morados o manchas en la piel.

- Utilice la ventosa nasal sólo en la zona de la nariz. No la mantenga inmóvil en un mismo punto durante mucho tiempo.
- Al usar la ventosa facial, no la deslice sobre la piel: sepárela y vuelva a aplicarla en otro punto. No la mantenga fija en un mismo punto durante más de dos segundos.

- No utilice el Limpiador de poros alrededor de y entre sus ojos, cabeza, límite del cuero cabelludo ni en zonas de piel débil.



No lo aplique a las zonas marcadas .

- No aplique el Limpiador de poros a ampollas, manchas, quemaduras solares, grietas ni inflamaciones de la piel.
- Si tiene la piel sensible, no aplique el Limpiador de poros más de dos veces al mismo punto.

Si usa el Limpiador de poros inmediatamente después de haberlo lavado con agua, la fuerza de succión será excesiva y provocará la formación de puntos morados o cicatrices en la piel.

- Después de lavar el Limpiador de poros, seque el agua de su interior antes de usarlo.
- Saque del agua la unidad principal y retire el dedo del botón de aumento de la succión. Mientras el Limpiador de poros está en marcha, sacuda la unidad principal una decena de veces para eliminar el agua de su interior.

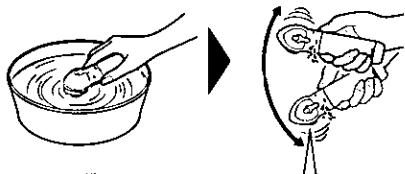

Al sacudir la unidad principal, cerciórese de que el botón de aumento de la succión queda hacia abajo.

Instrucciones de instalación

PELIGRO

Para reducir el riesgo de muerte por descarga eléctrica, instale el cargador en un lugar desde el que no pueda caer al interior de una bañera o una pila.

Uso del soporte mural

El cargador puede montarse en la pared con un par de tirafondos.

1. Elija un lugar adecuado de la pared en el que pueda introducir los tornillos y desde el cual el cargador no pueda caer dentro de la bañera, el lavabo o la ducha.
2. Sujete el soporte a la pared con los dos tirafondos tal como ilustra la figura; asegúrese de que la flecha apunta hacia arriba.
3. Deslice el cargador en las ranuras del soporte hasta que enganche, tal como ilustra la figura.

Para retirar el cargador del soporte, deslícelo hacia arriba.

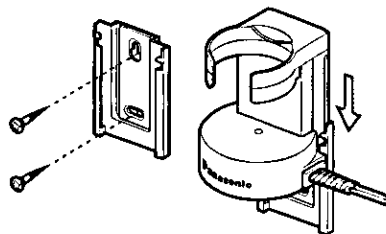

Precaución

Al separar la unidad principal del cargador, deslícela hacia arriba en vertical para no arrancar el cargador del soporte mural.

Instrucciones de manejo

Identificación de las piezas

Unidad principal (EH2501)

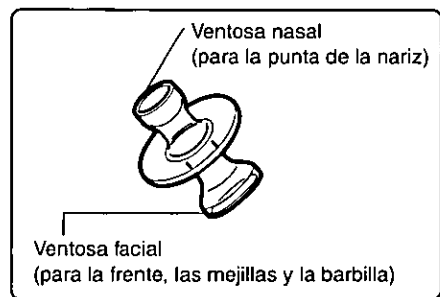
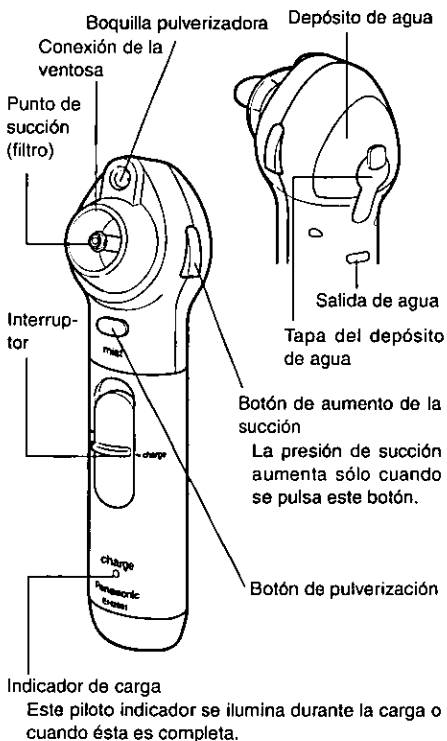

Cargador (RE6-07) (con ajuste automático de tensión)

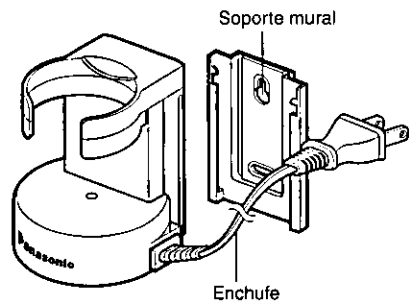

Accesorios



Aguja y pincel de limpieza



Tornillos

Instrucciones de carga

- Antes de usar este aparato por vez primera, o si lleva seis meses sin cargar, debe cargarlo.

1. Inserte la clavija en el enchufe eléctrico.
2. Asegúrese de que durante la carga el interruptor está en la posición OFF (apagado). Durante la carga, el indicador debe estar iluminado. Si el interruptor está en la posición ON (encendido), el aparato no se cargará.

3. Inserte la unidad principal en el cargador.
* No lo coloque inclinado.

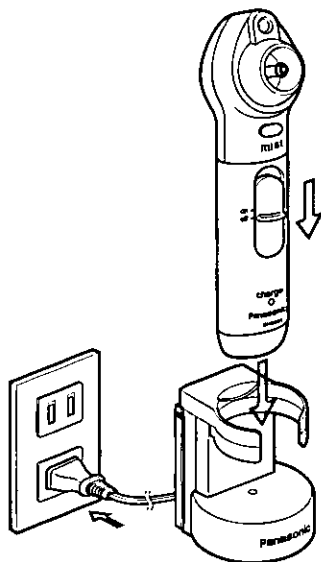

Cargue siempre durante al menos ocho (8) horas. Cada carga proporciona energía suficiente para usar el aparato durante alrededor de cuatro tratamientos faciales (suponiendo un total de cinco minutos de uso real en cada sesión). Puede dejar el Limpiador de poros siempre en el cargador para mantenerlo a plena capacidad. No hay riesgo de sobrecarga.

Uso de las ventosas faciales

Antes de usar el Limpiador de poros por vez primera, practique en la zona superior del brazo la forma de separar la ventosa de la piel.

- Separe la ventosa de la piel girando la muñeca.

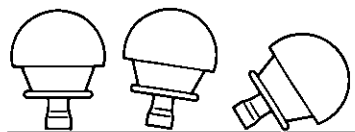

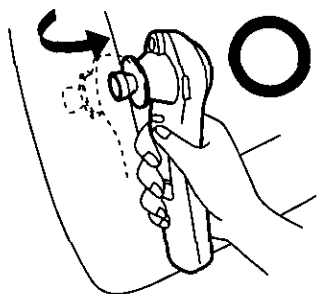

- Si retira la ventosa de la piel sin girar la muñeca, deberá hacer un esfuerzo mayor y podría provocar la formación de manchas.

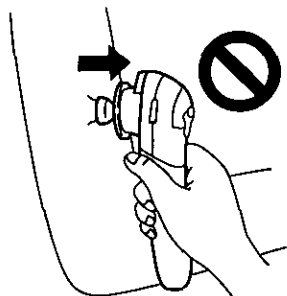

- Evite deslizar la ventosa mientras el aparato está en funcionamiento.

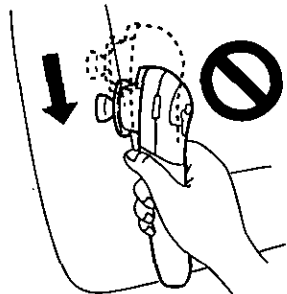

Tratamiento de la piel por succión

- Obtendrá los mejores resultados si los poros están bien abiertos. Por ello, es buena idea aplicar el tratamiento durante el baño o la ducha o inmediatamente después, pues el agua caliente tiende a abrir los poros.
- Es recomendable limpiar la piel por succión dos o tres veces a la semana.

1. Elimine todo el maquillaje del rostro. Moje la piel con un poco de agua templada. No use este aparato si la piel está impregnada de loción limpiadora o jabón facial.
2. Acople la ventosa nasal de modo que mire hacia fuera. Encienda el interruptor.

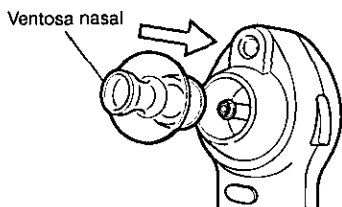

3. Aplique lentamente el Limpiador de poros a la zona de la punta de la nariz tal como ilustran las flechas (vea las figuras de la página siguiente). Si quiere una succión más energética, mantenga pulsado el botón de aumento de la succión mientras el aparato está en funcionamiento.

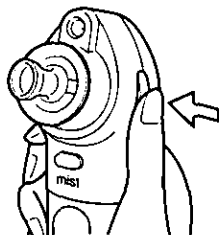

4. Monte ahora la ventosa facial de modo que ésta mire hacia fuera.

Ventosa facial

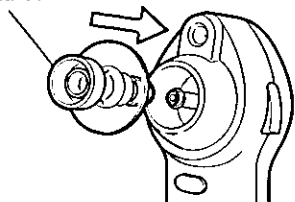

5. Aplique el Limpiador de poros a la cara avanzando desde el centro hacia fuera, tal como ilustran las flechas (figura inferior derecha).

6. Pulverice agua sobre la piel. Pulse el botón pulverizador. (Consulte el apartado "Uso del pulverizador")

7. Aclárese la cara y aplíquese una loción hidratante o la piel de cuidado del cutis que use habitualmente.



Tratamiento de la zona de la punta de la nariz con la ventosa nasal

1. Humedezca la piel ligeramente con agua templada.
2. Aplique el Limpiador de poros a la zona de la punta de la nariz deslizándolo en la dirección indicada en la figura.

Nota: si tiene la piel sensible, tenga en cuenta las instrucciones para frente, mejillas y barbilla que se dan a continuación.

3. Continúe durante aproximadamente un minuto hasta tratar toda la zona inferior de la nariz.

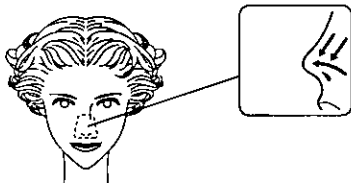

Frente, mejillas y barbilla

- Aplique a la piel la ventosa facial. No la deslice; en lugar de ello, sepárela siempre de la piel con un movimiento de rotación.
- Continúe durante aproximadamente cuatro minutos hasta tratar la totalidad del rostro.



Tratamiento con la ventosa facial

Repita la acción de aspirar la piel y soltarla a un ritmo regular.



Uso del pulverizador

El pulverizador refresca la piel y cierra los poros después del tratamiento.

Nota: llene el depósito de agua cuando use por vez primera el aparato y siempre que se acabe el agua. Línelo única y exclusivamente con agua del grifo.

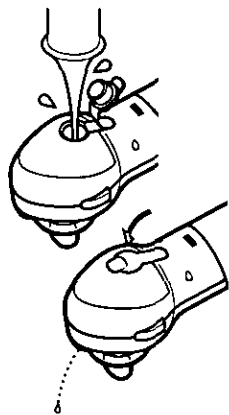

Al cerrar el depósito, la presión interna hará que salga un poco de agua por la boquilla pulverizadora. Es normal.

- Pulse el botón de pulverización mientras el aparato está encendido.
- Aplique el agua pulverizada a la punta de la nariz.

Mantenga el Limpiador de poros a unos 5 centímetros del extremo de la nariz, pulse el botón y pulverice durante alrededor de 10 segundos.



- Pulverice toda la cara. Mantenga el Limpiador de poros a unos 8 centímetros del rostro, pulse el botón y pulverice toda la cara durante unos 20 segundos.



En lugares muy húmedos, como un cuarto de baño en verano, el agua pulverizada no provocará sensación de frescor.

Instrucciones de mantenimiento

Después de usar el Limpiador de poros, lave con agua la unidad principal y las ventosas.

1. Vierta un poco de agua (templada si lo prefiere) en una palangana. No use agua muy caliente (no debe sobrepasar los 70 °C).
2. Retire la ventosa, sumerja el punto de succión en el agua y lávelo durante unos 15 segundos con el botón de aumento de presión pulsado.

Nota: durante la limpieza debe mantener accionado el botón de aumento de la presión.

- * No use ningún detergente.
- * No pulse el botón de pulverización durante la limpieza.

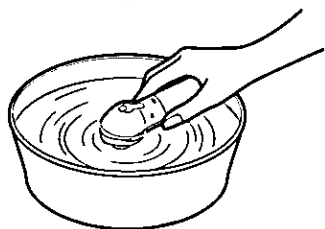

3. Saque del agua la unidad principal y retire el dedo del botón de aumento de la succión. Mientras el Limpiador de poros está en marcha, sacuda la unidad principal una decena de veces para eliminar el agua de su interior.

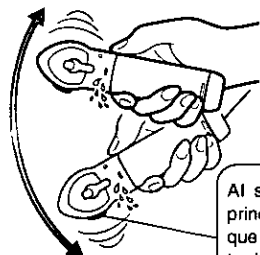

Al sacudir la unidad principal, cerciórese de que el botón de aumento de la succión queda hacia abajo.

4. Tire el agua del depósito y déjelo secar con la tapa abierta.
5. Seque la unidad principal y la ventosa con tisú facial o con un algodón; frote con especial esmero el interior de la ventosa.

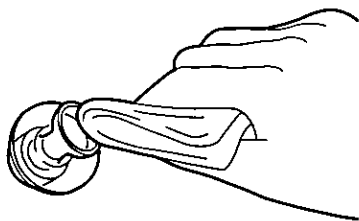

Limpieza del Limpiador de poros

- Punto de succión (filtro)
Apague el aparato y elimine la suciedad acumulada con el pincel que lo acompaña.
* No use la aguja en esta operación.

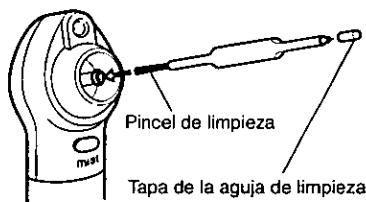

- Depósito de agua
Apague el interruptor y limpie el interior del depósito con el cepillo limpiador que acompaña al aparato.

● Boquilla pulverizadora

Apague el interruptor y limpie la boquilla pulverizadora con la aguja que acompaña al aparato.

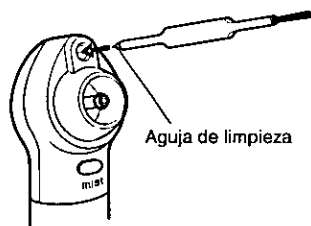

● Cargador

ADVERTENCIA

- Para reducir el riesgo de descarga eléctrica, desenchufe el cargador antes de limpiarlo.
- No lleve a cabo ninguna operación de limpieza ni de mantenimiento distintas de las aquí descritas. Si necesita reparar el aparato, diríjase al servicio técnico más próximo.

Limpie el cargador con un paño humedecido en agua jabonosa y séquelo por completo antes de volver a usarlo.

* No use detergentes, pues podrían decolorar, deteriorar o agrietar el aparato.

No use disolventes ni gasolina.

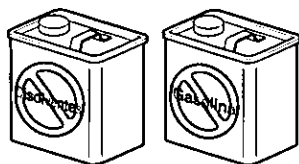

Precaución

No cargue este aparato cuando la temperatura ambiente sea inferior a 0 °C o superior a 40 °C, si está expuesto a la luz solar directa o a una fuente de calor, o si la humedad es excesiva. Utilice únicamente el cargador que se entrega junto con el aparato. Seque éste por completo antes de colocarlo en el cargador. Mantenga el cargador alejado del agua y tóquelo sólo con las manos secas. No use ningún alargador de cable para conectar el cargador al enchufe. No sumerja en agua la unidad principal durante

mucho tiempo. Lave la unidad principal con agua del grifo. No use agua salada, detergentes ni agua hirviendo. Guarde el cargador en un lugar seco y protegido. No coloque monedas, clips ni otros objetos metálicos sobre el cargador, pues podrían calentarse. Utilice únicamente la unidad RE6-07 para cargar la EH2501.

Protección del medio ambiente y reciclaje de materiales

ATENCIÓN

El producto que ha adquirido está alimentado por una batería de níquel-cadmio (Ni-Cd) reciclada. Al final de su vida útil, muchas leyes nacionales y locales prohíben tirarla a la basura. Llame al teléfono 1-800-8-BATTERY si necesita información sobre el modo de reciclar esta batería.



Forma de desmontar la batería recargable incorporada antes de tirar el aparato.

La batería de este aparato no se puede cambiar. La operación descrita en las páginas siguientes sólo tiene por objeto facilitar la eliminación correcta de dicho componente. Una vez desmontada la batería, tire el aparato.

ADVERTENCIA

No trate de sustituir la batería para seguir utilizando este aparato, pues correría riesgo de provocar un incendio o de sufrir una descarga eléctrica.

1. Retire los dos tornillos.

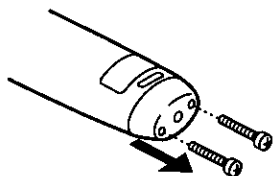

2. Retire el circuito.

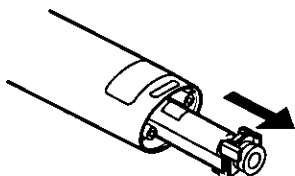

3. Tire de la placa que lleve un muelle sujeto con cinta adhesiva de doble cara.

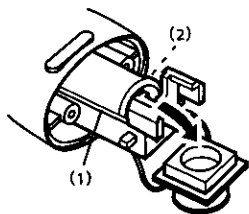

4. Inserte un destornillador de punta plana en la ranura (1) o (2) para retirar las baterías de Ni-Cd.

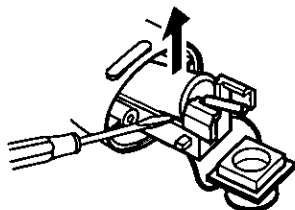

5. Saque la baterías de Ni-Cd después del paso 4.

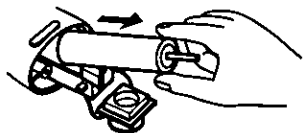

Características técnicas

Alimentación : CA 100 - 120 /
220 - 240 V ~,
50 - 60 Hz
Tensión del motor : 1,2 V CC \equiv
Tiempo de carga : 8 horas

IN USA CONTACT:
PANASONIC PERSONAL AND PROFESSIONAL
PRODUCTS COMPANY
One Panasonic Way 4A-3
Secaucus, NJ 07094

IN PUERTO RICO CONTACT:
PANASONIC SALES COMPANY
DIVISION OF MATSUSHITA ELECTRIC OF PUERTO
RICO, INC.
San Gabriel Industrial Park
65th Infantry Avenue KM9.5
Carolina, Puerto Rico 00630